



Android Internet Tablet

# FLOW 7

GUÍA RÁPIDA / QUICK GUIDE / GUIA RÁPIDA



# ¡ BIENVENIDO !

En esta guía encontrarás toda la información para sacar el máximo partido a tu SPC Flow 7.

## CREA UNA CUENTA SPC

Un montón de ventajas gratis a un click.

Antes de continuar leyendo esta guía, te recomendamos que visites **[www.spc-universe.com](http://www.spc-universe.com)**, CREES UNA CUENTA SPC Y REGISTRES TU PRODUCTO.

Así, entrarás en el universo SPC: un club exclusivo para nuestros clientes con importantes descuentos, así como promociones para mejorar o renovar tu equipo SPC.

Además, con esta cuenta podrás **acceder gratis a todos los servicios de SPC**, como apps para tablets y smartphones y a nuestro apartado de soporte técnico.

Esto es SPC. A universe in technology.

# CONTENIDO DE LA CAJA

- Tablet Flow 7
- Cable USB para conectar el equipo con el PC
- Cable USB-OTG para conectar memorias USB, cámaras, etc.
- Guía de usuario
- Hoja de garantía

# LOCALIZACIÓN DE CONTROLES

ES

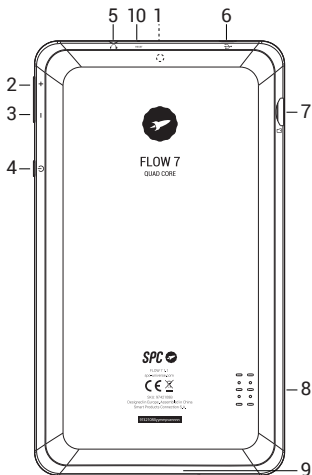

- |                            |                                |
|----------------------------|--------------------------------|
| 1. Cámara frontal          | 6. Conector micro USB          |
| 2. Vol +                   | 7. Lector de tarjetas micro SD |
| 3. Vol -                   | 8. Altavoces                   |
| 4. Tecla ON-OFF            | 9. Micrófono                   |
| 5. Conector de auriculares | 10. Reset                      |

# CARGA DE BATERÍA

El equipo dispone de batería interna. Antes de comenzar a utilizarlo necesitarás cargarlo conectándolo a un cargador de 5V/1.5A (no incluido) o conectándolo al USB del ordenador. Con el equipo apagado, conecta un extremo del cable USB en el cargador de batería y el otro extremo en el conector del equipo **(6)**. La batería empezará a cargarse. Carga la batería durante un tiempo aproximado de 6 horas para asegurar un máximo tiempo de uso y así alargar la vida de ésta.

**NOTA:** Si la batería está MUY descargada, es posible que el equipo necesite de varios minutos para comenzar a cargarse. Si no observas nada en la pantalla es posible que esté muy descargado. Espera varios minutos hasta que el proceso de carga comience. No olvides cargar el equipo antes del primer uso y cuando el icono de batería esté completamente vacío.

# CONEXIÓN AL ORDENADOR Y FORMATEO DE LA MEMORIA

Con el equipo encendido, conéctalo a un ordenador con el cable USB de la caja. El ordenador reconocerá el dispositivo automáticamente.

Una vez el ordenador haya detectado el equipo, éste actuará como un disco portátil. Por lo tanto, la transferencia de archivos se realizará de la misma manera que con cualquier otro dispositivo de almacenamiento (seleccionando los ficheros a copiar y arrastrándolos a la unidad, o copiando y pegándolos en la unidad, por ejemplo).

**NOTA:** No desconectes el reproductor durante el proceso de copia o borrado de datos ya que podría causar un mal funcionamiento de la unidad y dañar el Software. No introduzcas archivos o carpetas con nombres demasiado largos o caracteres extraños, ya que podría causar un mal funcionamiento del reproductor. En tal caso, cambia el nombre de los archivos o carpetas.

# INSTALACIÓN TARJETA Y DISPOSITIVOS USB

Introduce la tarjeta de memoria microSD (hasta 128GB) en la ranura del lector de tarjetas (7) de manera que los contactos de la tarjeta queden hacia dentro y hacia abajo, y hasta oír un click. Para extraer la tarjeta, empuja la tarjeta hasta oír de nuevo el click y tira de ella.

Para conectar una memoria o dispositivo USB, conecta un extremo del cable USB-OTG suministrado en el equipo y el otro extremo en el dispositivo USB que quieras conectar.

**NOTA:** La tarjeta y memoria USB (no incluidas) tienen que estar formateadas en FAT32. Cada vez que quieras quitar o poner una tarjeta o dispositivo USB, debes apagar previamente la tablet, si no, no se reconocerá correctamente.



## ENCENDER / APAGAR EL EQUIPO

Enciende el equipo manteniendo pulsada la tecla **(4)** durante varios segundos. El arranque tardará un tiempo, deberás esperar hasta que finalice.

La primera vez que enciendas el equipo, te aparecerá un asistente de configuración, sigue los pasos hasta que éste finalice. Una vez finalizado, se mostrará el escritorio principal, en el cuál podrás ver la barra inferior de información, accesos directos a funciones, e icono de acceso al menú.

Para apagar el equipo, mantén pulsada la tecla **(4)** durante varios segundos. Pulsa sobre “Apagar” para confirmar la operación.

En los siguientes encendidos, el equipo se situará en la pantalla de bloqueo, deberás pulsar y deslizar hacia arriba el icono del candado .

**NOTA:** Para activar el ahorro de energía y bloquear la pantalla pulsa la tecla **(4)** una vez. La pantalla se apagará pero el equipo continuará encendido. Para volver a activarlo, pulsa una vez la tecla **(4)** y a continuación, arrastra con el dedo el icono del candado hacia arriba.

Si en alguna ocasión el equipo no funcionase correctamente o se quedara bloqueado, introduce un objeto puntiagudo en el orificio de la parte superior (10) y presiona el pulsador para resetear el equipo.

# PANTALLA TÁCTIL

- **Seleccionar una función, opción, icono, etc.** → Para seleccionar una función, opción, etc., simplemente pulsa sobre ellas.
- **Desplazarse por una lista** → Cuando en pantalla se muestre una lista de elementos (carpetas, archivos, submenús, etc.), podrás desplazarte por la lista deslizando el dedo de arriba abajo o viceversa.
- **Seleccionar un elemento de la lista** → Simplemente, pulsa una vez sobre él.
- **Teclado virtual** → Cuando pulses sobre un campo de introducción de texto, aparecerá en la parte inferior de la pantalla un teclado virtual, que te permitirá escribir como si de un teclado normal se tratara.
- **Volver al menú anterior** → Para volver al menú anterior en cualquiera de las pantallas, pulsa el icono ◀ situado en la barra inferior. Pulsa varias veces si deseas volver al escritorio.
- **Volver al escritorio** → Para volver directamente al escritorio pulsa el icono ○ de la pantalla.

# USO DEL EQUIPO E INTERFAZ ANDROID™

El equipo tiene como sistema operativo Android.

El equipo dispone de diferentes escritorios donde se muestran los iconos de acceso directo a las aplicaciones y widgets (aplicaciones que permiten mostrarse y ejecutarse en el escritorio). Para cambiar de un escritorio a otro, pulsa sobre la pantalla y arrastra el dedo hacia la izquierda o derecha.

La barra de estado situada en la parte superior de la pantalla te muestra notificaciones del sistema, estado de la red WIFI, estado de la batería, hora; y la barra inferior te permite, ir a la anterior pantalla, al escritorio principal, y a las aplicaciones recientes.













Además puedes personalizar la interfaz y escritorios:



- Eliminar un icono o widget, manteniéndolos pulsados y moviéndolos, o arrastrándolos hacia la parte superior de la pantalla "X" (Eliminar), para borrarlos.
- Mover un icono o widget, pulsa prolongadamente sobre él hasta que se agrande ligeramente, y arrástralo hacia

otro hueco vacío del mismo escritorio o de escritorios contiguos.

- Para añadir un widget, pulsa sobre el icono  para acceder al menú principal y a continuación pulsa sobre la opción WIDGETS para mostrar los que están disponibles (esto varía según las aplicaciones que haya instaladas). Selecciona el que buscas, mantenlo pulsado y éste aparecerá en la pantalla siempre que haya espacio suficiente.
- Puedes agrupar iconos en carpetas en el escritorio para ordenar y almacenar accesos directos, widgets, etc. en su interior. Para ello mantén pulsado uno de los iconos y arrástralo justo encima del otro.
- También es posible cambiar el fondo de escritorio. Pulsa prolongadamente sobre algún hueco del escritorio, y en el menú emergente, selecciona “Fondos de pantalla”. Podrás elegir entre los fondos de pantalla animados predeterminados, la galería de fondos de pantalla predeterminados, o cualquier imagen dentro de la galería, como última opción.

## ICONOS DE LA BARRA DE ESTADO Y BARRA INFERIOR

	Menú	Acceder a las aplicaciones instaladas y configuración del sistema.
	Atrás	Volver al menú anterior.
	Inicio	Volver al escritorio principal.
	Reciente	Muestra las últimas aplicaciones abiertas. Puedes acceder a ellas pulsando, o cerrarlas pulsando sobre ellas y deslizando el dedo hacia un extremo.
	Menú avanzado	Acceso al menú de configuración y opciones (en algunas aplicaciones).
	Bluetooth	Aparece si el Bluetooth está activado.
	WiFi	Se muestra si está activada la conexión WiFi.
	Batería	Muestra el estado de la batería.
	Sincronización	Sincronización.
	Descarga	Descarga internet.
	USB	Conectado al ordenador.
	Avión	Modo avión activado.

	Búsqueda	Búsqueda web o búsqueda rápida de aplicaciones instaladas.
	Búsqueda por voz	Búsqueda web por voz.

## CONECTIVIDAD: WiFi / BLUETOOTH

### WiFi

El equipo tiene WiFi para poder conectarse a Internet siempre y cuando te encuentres dentro de la cobertura de una red WiFi con conexión a Internet. Para ello:

Accede al menú **"Ajustes"**. Asegúrate de que la opción WiFi esté activada, o en caso contrario, pulsa sobre el interruptor hasta que veas la palabra **"Sí"**.

El equipo realizará una búsqueda automática de las redes inalámbricas que encuentre, y verás la lista a la derecha. Elige la red a la que te quieres conectar, pulsando sobre ella. En caso de ser una red segura, el equipo te pedirá la contraseña de la red. A continuación el equipo intentará conectarse a la red, y en caso satisfactorio, bajo la red, verás escrito **"Conexión establecida"**. Significa que puedes acceder a Internet.

También puedes añadir una red manualmente, desde el icono Menú  en la parte superior derecha de la pantalla.

## BLUETOOTH

Puedes conectarte a otro dispositivo mediante la conectividad Bluetooth. Para ello actívalo desde **"Ajustes"** → **"Bluetooth"**, busca el otro equipo, y si ambos se ven, pulsa sobre el nombre para realizar la conexión. Puedes conectarte a equipos como auriculares (para escuchar música y hablar por equipo), otros móviles o tablets (para transferencia de archivos), etc.



# APLICACIONES

Para ver el listado completo de aplicaciones y acceder a ellas, debes pulsar el icono  desde cualquier escritorio. Desplázate de derecha a izquierda para moverte por las diferentes pantallas de aplicaciones en caso de no entrar en una única pantalla.

También puedes acceder a las aplicaciones desde los escritorios, en caso de tener el correspondiente icono como acceso directo.

Para instalar aplicaciones, puedes hacerlo o bien desde cualquier tienda de aplicaciones, o bien desde un archivo con extensión “.APK” de la tarjeta de memoria o memoria del sistema.

**NOTA:** Es posible que algunas aplicaciones estén en inglés.

**NOTA:** Es posible que algunas aplicaciones aparezcan giradas, es normal debido al tipo de aplicación. Gira la tableta en estos casos.

# MULTIMEDIA



El equipo trae preinstaladas algunas aplicaciones multimedia, para reproducción de música, vídeos, imágenes, y e-books. Dentro de cada una de las aplicaciones, se mostrarán los archivos que encuentre en cualquiera de las memorias (interna, microSD, USB) de ese tipo. Podrás reproducir los archivos, y dentro de los programas de reproducción, podrás realizar las funciones típicas (zoom, pausar, avanzar, etc...).

Además, trae un explorador de archivos desde el que visualizarás los diferentes archivos y carpetas de las memorias.

También dispone de micrófono y una aplicación para grabación de voz. Las grabaciones se guardan en la raíz de la memoria interna.

Con la aplicación "Camera" podrás sacar fotos utilizando la cámara frontal (también sirve para vídeollamadas).

# AJUSTES

Pulsa Menú  y Ajustes  para acceder a las distintas opciones de configuración.

Wi-Fi	Permite conectarte a una red WiFi que el equipo encuentre o configurar una manualmente.
Bluetooth	Conexión a otro equipo Bluetooth, como un manos libres u otro equipo para compartición de archivos.
Uso de datos	Muestra el consumo de datos.
Más...	Accede a otros ajustes de redes inalámbricas.
Sonido y notificaciones	Permite configurar el volumen, notificaciones y otros parámetros de sonido en los diferentes perfiles de sonido.
Pantalla	Permite configurar parámetros relacionados con la pantalla como el brillo y fondo de pantalla.
Almacenamiento	Muestra el espacio en memorias de las diferentes memorias insertadas.
Batería	Muestra el estado de batería y consumo de las diferentes funciones.
Aplicaciones	Puedes administrar las aplicaciones instaladas y en ejecución.
Ubicación	Configuración de parámetros de ubicación a través de WiFi.

Seguridad	Configuración de parámetros de bloqueo y seguridad del equipo.
Idioma y entrada de texto	Configuración de idioma, diccionarios, teclado y síntesis de voz.
Copia de seguridad	Configuración de parámetros de copia de seguridad y restauración de valores de fábrica.
Cuentas	Cuentas de usuario. Debes definir por lo menos una cuenta de Google para la completa funcionalidad del equipo. Otras cuentas compatibles: Twitter, Exchange, Facebook, Skype...
Fecha y hora	Configuración de la fecha y hora del sistema.
Accesibilidad	Gestión de funciones para ayuda a personas con discapacidad visual.
Impresión	Servicios de impresión.
Opciones de desarrollo	Opciones referentes al desarrollo y funcionamiento del equipo, se recomienda no cambiar.
Información del tablet	Información hardware y software del equipo.

Copyright © 2017 SPC  
**www.spc-universe.com**

La información que contiene esta guía no podrá en ningún caso transmitirse, reproducirse o difundirse de forma alguna sin la autorización por escrito de SPC.

## **MARCAS COMERCIALES**

**SPC** es una marca registrada de Smart Products Connection S.A.

**NOTA:** SPC se reserva el derecho de modificar en cualquier momento la información de esta guía, la cual se ha elaborado con el mayor cuidado, si bien toda la información y recomendaciones que aquí constan no constituyen garantía alguna.



# WELCOME !

This guide includes all the information to make the most out of your SPC Flow 7

EN

## GET AN SPC ACCOUNT

Free advantages just one click away.

Before going on reading this manual, we strongly recommend you visiting **[www.spc-universe.com](http://www.spc-universe.com)**, SO YOU CAN CREATE AN SPC ACCOUNT AND REGISTER YOUR PRODUCT.

By doing this, you will be able to get into SPC universe: an exclusive club where our clients can get incredible offers and discounts and also upgrade or renew their products.

Moreover, **having an account means free access to SPC services**: tablet and smartphone apps, technical support...

This is SPC. A universe in technology.

# BOX CONTENTS

- Flow 7 tablet
- USB cable to connect the player with the PC
- USB-OTG cable to connect USB memories, cameras, etc.
- User guide
- Warranty sheet



# UNIT AND CONTROLS

EN

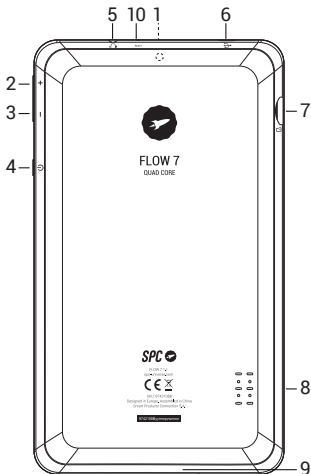

1. Front-Camera

2. Vol +

3. Vol -

4. ON-OFF key

5. Headset connector

6. Micro USB connector

7. Micro-SD Card Reader

8. Speakers

9. Microphone

10. Reset

## CHARGING THE BATTERY

The device has an internal battery. You have to charge it before starting to use it, connecting the device to a charger of 5V/1.5A (not included) or connecting it to computer's USB. With the device switched off, connect one end of the USB cable in the battery charger and the other end to the **device's connector (6)**. The battery will start to be charging. Charge the battery during around 6 hours to ensure a maximum usage time and to lengthen its useful life.

**NOTE:** If the battery is TOO discharged, it's possible that the device needs some minutes to start charging. If you don't see anything in the display it's possible that it is too discharged. Wait some minutes until the charging process starts. Do not forget to charge the device before the first use and when the battery icon is empty.

## CONNECTION TO THE COMPUTER AND FORMATTING THE MEMORY

With the device switched on, connect it to a computer with the USB cable of the box. The computer will automatically recognise the device.

Once the computer has detected the device, it will operate like a portable disk. Therefore, file transfer will be carried out in the same way as with any other storage device (for example, selecting and dropping files to the unit, or copying and pasting files in the unit).

**NOTE:** Do not disconnect the player during the data copying or deleting process as this could cause the unit to malfunction and damage the software. Do not copy files or folders with file names too long or strange characters, because it may cause a wrong performance of the device. If so, change the name of the files or folders.

## CARD AND USB DEVICE INSTALLATION

Insert the microSD memory card (up to 128GB) in the **microSD card slot (7)** with the contacts of the card inside, and looking at the back. Press until it is fully contained inside the device and you hear a click. To extract the card, press it slightly inwards until you hear a click. The card will pop out of the slot, then you can remove it.

To connect a USB memory or device, connect one end of the USB-OTG cable supplied with the device and the other end into the USB device that you want to connect.

**NOTE:** The card and USB memory (not included) must be formatted in FAT32. Every time you want to insert or remove a card or USB device you must switch off the tablet before, if you do not do it, the tablet will not recognize it.

## TURNING ON / OFF THE DEVICE

Switch on the device by pressing the key (4) during some seconds. This process needs some time, you have to wait until it finishes.

The first time you power the unit on, a configuration wizard will appear, follow the steps until the end. Once completed, the main desktop will be shown, where you can see the bottom information bar, some shortcuts to different functions, and the icon to access the menu.

To switch the device off, keep pressing the key (4) during some seconds. Press "Power off" to confirm.

Next time you power it on, it will go to locking screen, you have to press and move the lock icon  upward.

**NOTE:** To activate the power saving mode and lock the screen, press the (4) key once. The screen will switch off but the device will continue powered on. To activate it again, press once again the key (4) and then, move with the finger the lock icon to the right position.

If at any time the device does not work correctly or if it gets blocked, insert a sharp object and press the switch inside (10).

# TOUCH SCREEN

- **Select a function, option, etc** → To select an option, just press on it.
- **Move through a list** → When you see in the screen a list of items (folders, files, sub-menus, etc.), you can move through the list by moving the finger from up to down and vice versa.
- **Select an item from a list** → Just press once on it.
- **Virtual keypad** → When you press on a text input field, you will see in the bottom part of the screen a virtual keypad, which allows you to write as with a normal keypad.
- **Back to previous menu** → To go back to the previous menu in any of the displays, press on ◀ icon in the bottom bar. Press it several times if you want to go to the main desktop.
- **Go to desktop** → To go directly to the main desktop press the ○ icon of the screen.

# UNIT OPERATION AND ANDROID™ INTERFACE

The device has Android operating system.

The device has different desktops where the shortcuts to some applications and widgets (applications that can show and run in the desktop) are shown as icons. To move from one desktop to another one, just press with the finger on the screen and drag it to left or right position.

The status bar in the top part of the screen shows the system notifications, WiFi network status, battery status, time; and the bottom bar allows you access to previous screen, to main desktop, and to recent applications.













Moreover you can customize the interface and desktop:



- Remove an icon or widget, keep pressed them and move them, or drag them to upper position to “X” (Remove), to remove them.
- Move an icon or widget, keep pressed on them until it makes its size slightly bigger, and drag it to other empty place from same desktop or any adjacent.

- To add a widget, press on the  icon to access to main menu and then press on WIDGETS option to show the available ones (this depends on the installed applications). Choose the one you want, keep pressed it and it will appear in the desktop if there is enough space to allocate it.
- You can group icons in folders in the desktop to sort and store direct accesses, widgets, etc. inside them. To do this, hold down an icon and drag it just above the other.
- It is also possible to change the desktop background. Press and hold on any desktop space and in the pop up menu, select "Wallpapers". You can choose between the default animated wallpapers, default background wallpaper gallery, or any picture from the gallery, as last option.



## STATUS BAR AND BOTTOM BAR ICONS

	Menu	Press to show and access the installed applications and system settings.
	Back	Back to previous menu.
	Home	Press to go to main desktop.
	Recent	Press to switch between the most recent opened applications.
	Advanced menu	Press to go to settings menu and options (only works in some applications).
	Bluetooth	It appears if the Bluetooth is activated.
	WiFi	This icon is shown if the WiFi connectivity is on.
	Battery	Battery status.
	Synchronising	Synchronising.
	Downloading	Downloading.
	USB	Conected to computer.
	Airplane	Airplane mode on.

 Google	Search	Web searching or installed applications quick search.
	Voice search	Web voice searching.

## CONNECTIVITY: WiFi / BLUETOOTH

### WiFi

The device has WiFi to connect and browse Internet when you are in a WiFi network range with Internet connectivity.

To activate it:

Access to **“Settings”** menu. Ensure that WiFi option is activated, or if isn't, press on the switch until you see the **“ON”** word.

The device makes an automatic wireless network search, and it shows the ones it finds in the right side. Select the network to which you want to connect, pressing on it. If it's a secure network, the device will ask you to input the password. Then the device will try to connect to the network, and if satisfactory, under the network name you will see **“Connected”** word.

You can also add manually a network, from the icon Menú  in the top right position.

## BLUETOOTH

You can connect to another device with the Bluetooth connectivity. You have to enable it in **“Settings”** → **“Bluetooth”**, look for the other device, and if both are seen, touch the name of the other device to make the connection. You can connect to other devices like earphones (to listen to the music and talk by phone), other mobile phones or tablets (to send files), etc.

## APPLICATIONS

To see the full list of applications and open them, you have to press the icon  from any desktop. Move right and left to move through the different applications screens in case they occupy more than one screen.

Additionally you can access the applications from the desktops, in case there is the corresponding icon as shortcut.

To install applications, you can do it from any applications store directly, or from a file with **“APK”** extension from the memory card or internal memory.

**NOTE:** It is possible that some applications are in English.

**NOTE:** Some applications might appear rotated, it is normal because of the type of application. Turn the table in these cases.

## MULTIMEDIA



The device has some pre-installed multimedia applications, for music, videos, pictures and e-books playing. Inside each application, they will be displayed the files that are found in any of the memories (internal, microSD, USB) of this kind. You can play the files and inside the playing applications, you can do the typical functions (zoom, pause, forward, etc...).

Also, it has a file browser that shows you the different files and folders of the memories.

It also has microphone and voice recording application. The recordings are saved in the root of the internal memory.

With the application "Camera", you can take pictures using the front camera (also used for video calling).

# SETTINGS

Press on Menu  and Settings  to access the different configuration options.

EN

Wi-Fi	Allows to connect to a WiFi network that the device finds or to configure a network manually.
Bluetooth	Connection to other Bluetooth device, like a handsfree or any other to share information.
Data usage	Shows the data usage in case of using a USB 3G dongle.
More...	Access to other settings of wireless networks.
Sound & notifications	Allows to configure the volume, notifications and other parameters related with sound in the different audio profiles.
Display	Allows to configure parameters related with the display, like brightness and background picture.
Storage	Shows the space of the different memories that are in the device inserted that time.
Battery	Shows the battery status and consumption of the different applications.
Apps	You can manage the different installed applications and the ones that are running.
Location services	Location services parameters configuration through WiFi network.

Security	Configuration of locking parameters and device's security.
Language & Input	Language, dictionaries, keyboard and voice synthesis configuration.
Backup & Reset	Backup parameters configuration and factory reset.
Accounts	User accounts. You have to define at least a Google account to the fully working of the device. Other compatible accounts: Twitter, Exchange, Facebook, Skype...
Date & Time	System time and date configuration.
Accessibility	Functions management to help people with visual difficulties.
Printing	Printing services.
About tablet	Hardware and software information of the device.

The information that this guide contains cannot be transmitted, played or distributed in any case without the written authorization of SPC.

## COMERCIAL BRANDNAMES

**SPC** is a registered brandname of Smart Products Connection S.A.

**NOTE:** SPC reserves the right to modify the information of this guide in any moment. All the information and recomendations that we can find here do not guarantee anything.





# BEM-VINDO

Neste guia encontrarás toda a informação para tirar o máximo partido do teu Flow 7

PT

## CRIE UMA CONTA SPC

Inúmeras vantagens grátis à distancia de um click.

Antes de continuar a ler esta guia, recomendamos-lhe que visite **www.spc-universe.com**, QUE CRIE UMA CONTA SPC E REGISTE O SEU PRODUTO.

Desta maneira entrará no universo SPC: um clube exclusivo para os nossos clientes com importantes descontos e promoções para melhorar e renovar o seu equipamento SPC.

Além disto, **com esta conta poderá aceder grátis a todos os serviços da SPC**, como apps para tablets e smartphones e ao nosso suporte técnico.

Isto é a SPC. Um universo em tecnologia.

# CONTEÚDO DA CAIXA

- Tablet Flow 7
- Cabo USB para conectar o equipamento ao PC
- Cabo USB-OTG para conectar memórias USB, câmeras, etc.
- Guia de utilizador
- Folha de garantia

# LOCALIZAÇÃO DO CONTROLOS

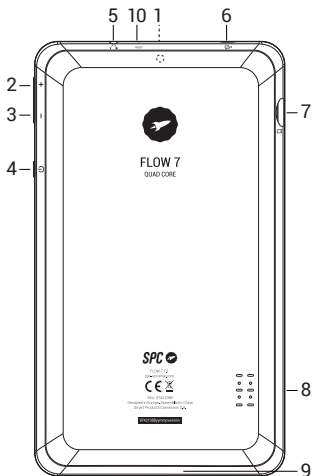

- |                               |                              |
|-------------------------------|------------------------------|
| 1. Front-Camera               | 6. Conector Micro USB        |
| 2. Vol +                      | 7. Leitor de cartão Micro-SD |
| 3. Vol -                      | 8. Speakers                  |
| 4. ON-OFF                     | 9. Microfone                 |
| 5. Conector de fone de ouvido | 10. Repor                    |

## CARREGAR A BATERIA

O aparelho tem bateria interna. Antes de começar a usá-lo você precisa carregar e conectar a um carregador de bateria 5V/1.5A ou conectar a um USB do computador. Com a energia desligada, conecte uma extremidade do cabo USB para o carregador de bateria e a outra ponta no conector do computador **(6)**. A bateria começa a carregar. Carregue a bateria durante um período de cerca de 6 horas para garantir que o tempo máximo de utilização e para prolongar a vida útil.

**NOTA:** Se a bateria estiver muito descarregada é possível que possa precisar de alguns minutos para começar a carregar. Se você não observar qualquer coisa no ecrã pode significar que esta está completamente descarregada. Aguarde alguns minutos antes do início do processo de carregamento. Não se esqueça de carregar o dispositivo antes da primeira utilização e quando o ícone da bateria está completamente vazio.

# CONECÇÃO AO COMPUTADOR E FORMATO DA MEMORIA

Com o equipamento ligado, conecte-o a um computador com o cabo USB da caixa. O computador irá reconhecer o dispositivo automaticamente.

PT

Uma vez que o dispositivo é detetado, o computador irá atuar como se fosse um disco removível. Portanto, a transferência de ficheiros será feita do mesmo modo como qualquer outro dispositivo de armazenamento (seleccionando e arrastando arquivos copiados para a unidade, ou copiando e colando na unidade, por exemplo).

**NOTA:** Não desligue o equipamento durante o processo de cópia ou exclusão de dados, pois pode causar um mau funcionamento do aparelho e danificar o software. Não insira arquivos ou pastas com nomes muito longos ou estranhos, pois isso pode causar mau funcionamento do equipamento. Neste caso, altere o nome dos arquivos ou pastas.

# INSTALAÇÃO DE CARTÕES E DISPOSITIVOS USB

Insira o cartão de memória microSD (até 128GB) na slot de leitor de cartão (7), de modo que os contatos no cartão fiquem de face para dentro e para baixo e, até ouvir um clique. Para retirar o cartão, prima o cartão até ouvir o clique de novo e puxa.

Para conectar um dispositivo USB ou memória, conecte uma extremidade do cabo USB-OTG fornecido, no computador e a outra extremidade no dispositivo USB que você deseja se conectar.

**NOTA:** O cartão de memória e USB (não incluído) devem ser formatados em FAT32. Cada vez que pretenda retirar ou colocar um cartão ou dispositivo USB, deve desligar antes o tablet, ou então não será reconhecido corretamente.

# LIGAR / DESLIGAR O EQUIPAMENTO

Ligue o equipamento mantendo pressionada a tecla (4) durante vários segundos. O arranque demorará uns segundos, deverá aguardar. O equipamento vai se situar no ecrã em modo de bloqueio de ecrã.

PT

A primeira vez que você iniciar o computador, um assistente de configuração irá aparecer, siga os passos até o final. Uma vez concluída, a área de trabalho principal é exibida, na qual você verá abaixo os atalhos da barra de informação para recursos e acesso ao menu de ícones.

Para apagar o equipamento mantenha pressionada a tecla (4) durante vários segundos. Pressiona sobre “Aceitar” para confirmar a operação.

Depois, o equipamento estará na tela de bloqueio. Você deve pressionar e deslizar ícone do cadeado para cima .

**NOTA:** Para activar o modo de poupança de energia e bloquear o ecrã pressione a tecla (4) uma vez. O ecrã se apagará mas o equipamento continuará ligado. Para voltar a activa-lo, pressiona uma vez a tecla (4) E de seguida, arrasta o ícone de cadeado com o dedo para a direita.

Caso o aparelho não funcionar correctamente ou ficar bloqueado, introduza um objeto pontiagudo no orifício da parte superior (10) e pressione o botão para efectuar o reset ao dispositivo.

## ECRÃ TÁCTIL

- **Selecione uma função, opção, ícone, etc.** → Para seleccionar uma função, opção, etc., Basta clicar sobre elas.
- **Percorrer a lista** → Quando o visor mostrar uma lista de itens (pastas, arquivos, submenus, etc.), Você pode percorrer a lista, deslizando o dedo de cima para baixo ou vice-versa.
- **Selecione um item da lista** → Basta clicar uma vez sobre ele.
- **Teclado virtual** → Quando você clica num campo de entrada de texto aparecerá na parte inferior do teclado virtual da tela que permite que você escreva como se fosse um teclado normal.
- **Retornar ao menu anterior** → Para voltar ao menu anterior, em qualquer tela, clique no ícone ◀ situado



na barra inferior. Pressione várias vezes se você quiser voltar para o desktop.

- **Voltar para a área de trabalho** → Para voltar diretamente à área de trabalho inicial carregue no ícone ○ do ecrã.

PT

## UTILIZAÇÃO DO EQUIPAMENTO E INTERFACE ANDROID™

O equipamento tem o Android do sistema operacional.













O equipamento tem ecrãs que exibe ícones de atalho para aplicativos e widgets (aplicativos para exibição e execução na área de trabalho). Para passar de um desktop para outro, clique na tela e arraste o dedo para a esquerda ou direita.



A barra de status no topo do ecrã mostra as notificações do sistema, status de rede WiFi, status da bateria, tempo e na barra inferior permite vá para a tela anterior, área de trabalho principal, e aplicações recentes.

Você também pode personalizar a interface e desktops:

- Remover um ícone ou widget, mantê-los pressionado e mover-se, ou arrastando-os para a parte superior da tela “X” (Remover) para excluí-los.
- Mover um ícone ou widget, pressione e segure sobre ele até que ele aumente um pouco, e arrastá-lo para outro espaço vazio da mesma mesa ou \_ adjacentes.
- Para adicionar um widget, pressione o ícone  para aceder ao menu principal e, em seguida, clique na opção de widgets para mostrar que estão disponíveis (isso varia de acordo com os aplicativos que você instalou). Escolha o que você quer, pressione e segure e ele irá aparecer na tela, se houver espaço suficiente.
- Você pode agrupar ícones em pastas na área de trabalho para classificar e armazenar atalhos, widgets e muito mais. interior. Para fazer isso mantenha um ícone e arraste-o um pouco acima do dos outros.
- Também é possível mudar o fundo desktop. Pressione e segure em qualquer espaço de trabalho e, no menu pop-up, selecione “wallpapers”. Você pode escolher entre o papel de parede animado padrão, papéis de parede Galeria padrão ou qualquer imagem na galeria, como um última opção.

## ÍCONES NA BARRA DE STATUS E BARRA INFERIOR

	Menu	Aceder às aplicações instaladas e configuração do sistema.
	Atrás	Voltar ao menu anterior.
	Início	Voltar ao menu principal.
	Recente	Mostra as últimas aplicações abertas. Você pode acessá-los pressionando, ou fechá-los clicando sobre eles e deslizando o dedo até a um dos lados.
	Menu avançado	Acesso ao menu de configuração e opções (em algumas aplicações).
	Bluetooth	Aparece se o Bluetooth está ativado.
	WiFi	Mostra se está ativada a ligação WiFi.
	Bateria	Mostra o estado da bateria.
	Sincronização	Sincronização.
	Descarregamento	Descarregamento.
	USB	Ligado ao computador.
	Avião	Modo avião ativado.

	Procura	Procura rápida na internet.
	Procura por voz	Procura por voz na internet.

## CONECTIVIDADE: WiFi / BLUETOOTH

### WIFI

O equipamento tem acesso para se conectar à Internet, desde que você esteja dentro do alcance de uma rede Wi-Fi com conexão à internet. Para fazer isso: Aceda ao menu através do ícone selecione a opção **“Definições”**. Certifique-se de que o Wi-Fi ligado, ou se não, clique no botão até que você veja a palavra **“SIM”**.

O computador irá procurar automaticamente por redes sem fio, veja a lista no lado direito. Escolha a rede que você deseja se conectar, clicando sobre ela. Deve ser uma rede segura, o computador irá pedir a senha de rede. Em seguida, o computador tenta se conectar à rede, e se for satisfatória, sob a rede, você verá escrito **“Conexão”**. Isso significa que você pode aceder a Internet.

Também se pode adicionar uma rede manualmente através do ícone Menu  na parte superior direita do ecrã.

## BLUETOOTH

Você pode se conectar a outro dispositivo usando a conectividade Bluetooth. Para fazer isso terá de acessar aos **“Definições”** → **“Bluetooth”**, irá procurar outro dispositivo, e se ambos estiverem visíveis, clique sobre o nome para se conectar.

Você pode se conectar a equipamentos como fones de ouvido (para ouvir música e falar ao telefone), outros telefones ou tablets (para transferência de arquivos), etc.

## APLICAÇÕES

Para ver a lista completa de aplicações e acessar aos mesmos, você deve clicar no ícone  a partir de qualquer desktop. Vá para a direita para a esquerda para mover para diferentes telas de aplicativos não deve entrar em uma única tela.

Você também pode acessar às aplicações da área de trabalho, se você tem o ícone correspondente como um atalho.

Para instalar aplicativos, você pode fazê-lo a partir de qualquer loja de aplicativos ou de um arquivo com um **“APK”**. Cartão de memória ou a memória do sistema.

**NOTA:** É possível que alguma aplicações estejam em inglês.

**NOTE:** Alguns aplicativos podem ser exibidos rodado, é normal por causa do tipo de aplicação. Vire o table nestes casos.

## MULTIMEDIA



O equipamento vem pré-instalado alguns aplicativos multimídia para música, vídeos, fotos e e-books. Dentro de cada aplicação irá exibir os arquivos encontrados em qualquer memória (interna, microSD, USB) isso. Você pode reproduzir os arquivos, e dentro de programas de melhoramento genético, você pode executar as funções típicas (zoom, pausa, avanço, etc ...).

Além disso, traz um navegador de arquivos a partir do qual você irá visualizar os arquivos e pastas diferentes das memórias.

Ele também tem microfone e aplicação de gravação de voz. As gravações são salvos na raiz da memória interna.

Com a aplicação da "Câmera", você pode tirar fotos usando a câmera frontal (também usado para chamadas de vídeo).

# DEFINIÇÕES

Pressiona Menú  e definições  para aceder a diferentes opções de configuração.

Wi-Fi	Permite ligar a uma rede WiFi que o equipamento encontre ou configurar uma manualmente..
Bluetooth	Ligação a outro equipamento Bluetooth, como por exemplo um de mãos livres ou outro para partilha de dados ou arquivos.
Uso de dados	Mostra o consumo de dados no caso de utilizar uma pen USB 3G.
Máis...	Aceder a outras configurações de rede sem fio.
Son e notificações	Defina o volume, notificações e outros parâmetros de som em diferentes perfis de som.
Ecrã	Permite definir os parâmetros relacionados ao vídeo, como brilho e papel de parede.
Armazenamento	Mostra o espaço de memória das diferentes memórias inseridas.
Bateria	Mostra o estado da bateria e da utilização das várias funções.
Aplicações	Você pode gerenciar os aplicativos instalados e em execução.
Serviços de localização	Parâmetros de localização via WiFi.

Segurança	Parâmetros de configuração e bloqueio de segurança do equipamento.
Idioma e entrada de texto	Configurações de idioma, dicionários, teclado e síntese de fala.
Copia de segurança	Parâmetros de configuração de backup e restaurar as configurações de fábrica.
Contas	Contas de Utilizador. Você deve definir pelo menos uma conta Google para funcionalidade total do equipamento. Outras contas suportadas: Twitter, Exchange, Facebook, Skype ...
Data e hora	Configuração da data e hora do sistema.
Acessibilidade	Os recursos de gerenciamento para ajudar as pessoas com deficiência visual.
Imprimir	Serviços de impressão.
Informação do Tablet	Informação de hardware e software do equipamento.



Copyright © 2017 SPC  
**www.spc-universe.com**

A informação que contém esta guia não poderá em nenhum caso ser transmitida, reproduzida ou difundida de forma alguma sem a autorização por escrito da SPC.

PT

## **MARCAS COMERCIAIS**

**SPC** é uma marca registada de Smart Products Connection S.A.

**NOTA:** A SPC reserva-se com o direito de modificar em qualquer momento a informação desta guia, a qual foi elaborada com maior cuidado, se bem que todas as informações e recomendações que aqui constam não constituem nenhuma garantia.

DECLARACIÓN DE CONFORMIDAD/DECLARATION OF  
CONFORMITY/DECLARAÇÃO DE CONFORMIDADE  
DECLARANTE/DECLARANT/DECLARANTE



Nombre/Name/Nome: **Smart Products Connection S.A.**  
Domicilio/Address/Endereço: **Parque Tecnológico Álava  
C/ Leonardo da Vinci, 14. (01510) Miñano (Álava)**  
Tel: **(+34) 945 297 029** Fax: **(+34) 945 297 028**  
CIF: **A-01042878**

EQUIPO/DEVICE/EQUIPAMENTO

Clase de equipo/Device type/Tipo de equipamento: **TABLET PC**  
Fabricante/Manufacturer/Fabricante: **Smart Products Connection S.A.**  
País Fabricación/Manufacturing country/País de fabricação: **China**  
Marca/Brand/Marca: **SPC**  
Nombre comercial/Commercial Name/Nome comercial: **FLOW 7 8GB  
versión: 1.1**  
SKU: **9742108A, 9742108B, 9742108P, 9742108N** versión: **1.1**  
Versión de producto/Product version/Versão do produto: **1.1**  
Número de lote/Lot number/Numero de lote:

NORMAS APLICADAS/APPLICABLE NORMS/NORMAS APLICÁVEIS

EN 60950-1 :2006+A11 :2009+A1 :2010+A12 :2011+A2 :2013  
EN 62479 :2010, EN 301 489-1 V2.2.0 (2017-03)  
EN 301 489-17 V3.2.0 (2017-03), EN 300 328 V2.1.1 (2016-11)  
EN 55032 :2015, EN 55024 :2010+A1 :2015  
EN 61000-3-2 :2014, EN 61000-3-3 :2013  
IEC 62321-3-1:2013, IEC 62321-4-2013, IEC 62321-5-2013,  
IEC 62321-7-2:2017, IEC 62321-7-1:2015, IEC 62321-6-2015

FUNCIONALIDADES/FEATURES/CARACTERÍSTICAS

Características completas detalladas en el manual de usuario/Full features  
detailed in the user manual/Características completas e em detalhe no  
manual do usuário.

Miñano, 15 de Julio de 2017

D. José María Acha-Orbea

Director General/General Manager/Diretor-geral

Esta declaración de conformidad está de acuerdo con la Directiva Europea 2014/53/  
EU, 2011/65/EU. This declaration of conformity is in compliance with the European  
Directive 2014/53/EU, 2011/65/EU. Esta declaração de conformidade respeita as  
normas da Diretiva Europeia 2014/53/EU, 2011/65/EU.





[spc-universe.com](http://spc-universe.com)

