



## MANUAL DE USUARIO

For English user manual, visit: [www.spcinternet.com/support](http://www.spcinternet.com/support)

09/12-Edición-2h

# índice

<b>1</b>	<b>Introducción</b>	<b>4</b>
1.1	Presentación .....	4
1.2	Características .....	5
1.3	Requisitos .....	7
<b>2</b>	<b>Precauciones</b>	<b>8</b>
<b>3</b>	<b>Mantenimiento</b>	<b>9</b>
<b>4</b>	<b>Reciclaje medioambiental</b>	<b>9</b>
<b>5</b>	<b>Localización de controles</b>	<b>10</b>
<b>6</b>	<b>Instalación</b>	<b>11</b>
6.1	Carga de la batería .....	11
6.2	Instalación de tarjeta de memoria micro SD .....	12
6.3	Conexión del lector al PC .....	12
6.4	Desconexión del lector del PC .....	14
6.5	Dar formato a la memoria del lector o tarjeta de memoria (no utilizar) ..	14
<b>7</b>	<b>Funcionamiento del lector</b>	<b>15</b>
7.1	Pantalla tinta electrónica .....	15
7.2	Apagar o encender el lector .....	15
7.3	Botón reset .....	15

<b>8 Menú principal</b>	<b>16</b>
8.1 Biblioteca .....	16
8.2 Imágenes .....	17
8.3 Explorador .....	17
8.4 Marcadores .....	18
8.5 Favoritos .....	18
8.6 Búsqueda.....	18
8.7 Ajustes .....	18
8.8 Manual .....	19
<b>9 E-book (lectura de libros)</b>	<b>20</b>
9.1 Formatos FB2 / TXT / RTF / MOBI.....	20
9.2 Formatos EPUB / PDF .....	24
9.3 Libros EPUB / PDF con protección ADOBE DRM .....	27
9.4 Conversor de formatos .....	31
<b>10 Imágenes (visualizar imágenes)</b>	<b>32</b>
<b>11 Datos técnicos</b>	<b>33</b>
Declaración de conformidad	33

# 1 introducción

Este manual describe las características y modo de funcionamiento del lector, así como de sus accesorios.

En la caja se incluye lo siguiente:

- Lector de libros electrónicos (E-book)
- Cable micro-USB para conectar y cargar el lector con el PC
- Manual en formato electrónico almacenado en la memoria del e-book
- Guía básica

## 1.1 presentación

---

El lector ha sido diseñado para proporcionar una alta calidad de lectura al disponer una pantalla con tecnología de tinta electrónica, sin luz de fondo, de modo que da una sensación igual a la que se tiene leyendo un libro. Esta pantalla dispone de un contraste muy similar a la tinta sobre papel y no tiene brillos.

Esta pantalla aparte de permitir leer libros electrónicos, puede reproducir imágenes.

El lector acepta formatos de texto EPUB, FB2, TXT, PDF, RTF, MOBI, y de imagen JPG, BMP, PNG, GIF.

También permite visualizar eBooks EPUB y PDF con protección ADOBE DRM.

## 1.2 características

---

### **Pantalla de 6"**

- Pantalla de tinta electrónica
- Calidad de lectura como en papel, desde cualquier ángulo
- No cansa la vista, sin brillo ni luz en pantalla
- Lectura óptima con luz natural, anti-reflejos
- 16 niveles de grises
- Resolución: 600x800 píxeles

### **Reproduce**

- E-books, periódicos, revistas...en formatos: EPUB, FB2, TXT, PDF, RTF, MOBI
- Lectura de archivos con protección ADOBE DRM: EPUB, PDF
- Fotos en escala de grises en formatos JPG, BMP, PNG, GIF

### **Funciones del lector de libros electrónicos**

- Aumento del tamaño de letra hasta 6 niveles para adecuar a tus necesidades (excepto en PDF)
- Función zoom con 6 niveles (formato PDF)
- Configuración de página (márgenes, espacio, etc.)
- Función "Ir a página"
- Marcadores de páginas
- Lectura en vertical y horizontal
- Cambio de página manual o automático
- Búsqueda de palabras dentro del texto
- Listado de libros favoritos
- Gestión de la biblioteca por carpetas
- Ordenación de archivos por título, autor, recientes, favorito o añadido nuevo
- Búsqueda de archivos por nombre
- Historial de archivos recientes
- Visualiza PDF como texto plano
- Uso fácil e intuitivo

## **Funciones de fotos / imágenes**

- Visor de imágenes en escala de grises
- Zoom (ampliación y disminución de imágenes)
- Visualización en vertical y horizontal
- Cambio de imagen manual o automático

## **Otras prestaciones**

- Gestión del contenido por carpetas
- Borrar ficheros desde el menú
- Fecha y hora en pantalla
- Auto apagado
- Salvapantallas para ahorro de energía
- Varios idiomas seleccionables: Español, English, Alemán, Francés, etc.

## **Memoria**

- Memoria interna ampliable con tarjeta micro SD
- Ranura de tarjeta de memoria (micro SD / micro SD HC) hasta 32GB
- Dato orientativo: Un libro de 300 páginas ocupa 1 MB\*. Con 2 GB puedes guardar hasta 2000 libros de 300 páginas.

(\*Depende del formato y calidad del archivo)

## **Batería**

- Batería Lito-polímero recargable
- Bajo consumo
- Autonomía de 30 horas de uso para leer libros

## **Conexión a ordenadores**

- Interfaz micro USB 2.0
- Compatible con sistemas Windows XP / Vista / 7 o MAC (10.6 o inferior)

## Dimensiones y peso

- Ligero y con diseño extrafino. Cómodo para transportar
- Alto: 167 mm
- Ancho: 123 mm
- Grosor: 10 mm
- Peso: 222 g

## Condiciones de uso

- Temperatura: 0 / 40 °C
- Humedad: 5 / 90 %

## 1.3 requisitos

---

Para poder copiar archivos es necesario que el lector se conecte a un ordenador con los siguientes requisitos mínimos:

- Sistema Operativo: Windows 7 / XP / Vista o MAC (10.6 o inferior)
- Puerto USB disponible.

Si dispones de una tarjeta micro SD con archivos, no será necesario conectar el lector al ordenador.

## 2 precauciones

- Por favor lee las instrucciones de uso antes de utilizar el aparato.
- No golpees el equipo, podría dañarse internamente.
- No espongas el aparato al agua o humedad.
- Siempre que sea posible, evita exponer el aparato a temperaturas extremadamente frías o calientes o situarlo en lugares sucios o húmedos.
- No intentes desmontarlo. El lector puede sufrir desperfectos al ser manipulado por personas inexpertas y anularía la garantía del aparato. Ponte el contacto con el Servicio Técnico Autorizado.
- Mantén el lector y todas sus piezas y accesorios fuera del alcance de los niños.
- Si la unidad no se va a usar durante un periodo largo de tiempo, apaga el aparato.



### **Información obligatoria según normativa para equipos que utilizan baterías.**

**Precaución:** Riesgo de explosión en caso de sustitución de la batería por una de tipo incorrecto. Deshazte de las baterías usadas de acuerdo con las instrucciones.



### **Información obligatoria según normativa para equipos que utilizan baterías de litio.**

**Precaución:** En caso de excesivo calentamiento o inundación, existe riesgo de explosión.



**Conectores y puertos:** No intentes reiteradamente enchufar un conector en un puerto si la conexión entre el conector y el puerto no es inmediata, ya que seguramente no se correspondan. Cérciérate de que el conector se corresponde con el puerto en su forma y que lo has colocado en la posición correcta.



**Temperatura y exposición al sol:** No utilices tu lector en lugares que tengan una temperatura fuera de este rango 0°C a 40°C. No dejes tu lector expuesto a la luz solar directa, algún componente del lector podría dañarse. Las pantallas de tinta electrónica son muy sensibles debido a la tecnología que utilizan para funcionar. Si el lector está expuesto a la luz solar directa durante mucho tiempo, es posible que las palabras se visualicen un poco borrosas. Todo volverá a la normalidad en cuanto el lector recupere la temperatura de uso normal.



**Lugares húmedos:** No utilices el lector cerca del agua o de lugares con humedad, podría ocasionar descargas o daños.



## 3 mantenimiento

- Utiliza un trapo húmedo para limpiar el lector. No utilices bencina, alcohol o disolventes químicos. No utilices productos abrasivos ni productos en aerosol.
- Mantén la unidad libre de polvo, altas temperaturas y vibraciones. No lo expongas a la luz directa solar.

## 4 reciclaje medioambiental

No tires nunca el aparato con los desechos domésticos.

Pide información a tu Ayuntamiento sobre las posibilidades de una correcta eliminación que no arruine el medio ambiente. La caja de cartón, el plástico contenido en el embalaje y las piezas que forman el lector se pueden reciclar de acuerdo con las normas vigentes en España en materia de reciclaje.

Respetar siempre las normas vigentes en la materia. Los transgresores están sujetos a las sanciones y a las medidas que establece la ley.



El símbolo del contenedor con la cruz, que se encuentra en el aparato, significa que cuando el equipo haya llegado al final de su vida útil, deberá ser llevado a los centros de recogida previstos, y que su tratamiento debe estar separado del de los residuos urbanos.

## 5 localización de controles

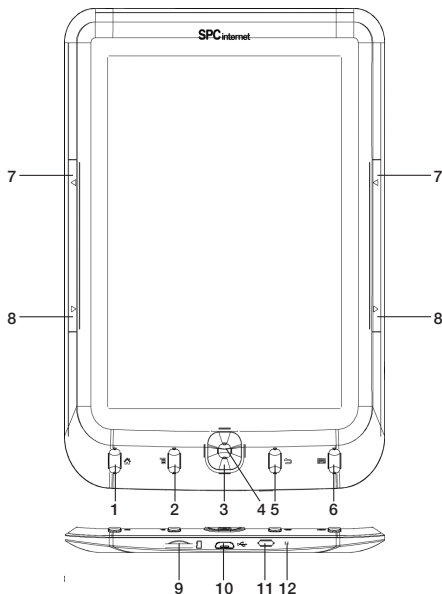

1. : Vuelve a la pantalla principal (lectura)
2. : Acceso a los sub-menús
3. Tecla de dirección / ir a la página anterior / siguiente
4. Tecla central: Aceptar
5. : Volver
6. : Teclado, pulsa para mostrar u ocultar el teclado
7. Ir a la página anterior
8. Ir a la página siguiente
9. Ranura para tarjetas microSD / micro SDHC
10. Conector micro USB
11. Botón de encendido / apagado
12. Indicador luminoso de carga y conexión USB

## 6 instalación

### 6.1 carga de la batería

El lector, dispone de batería interna. Antes de comenzar a usarlo necesitarás cargarlo mediante un adaptador USB (**no incluido**) o a través del puerto USB. No importa que el aparato esté encendido o apagado, en cuanto se conecte, se encenderá y el proceso de carga comenzará. Podrás ver el indicador luminoso en color rojo.

Además, carga la batería cuando:

- El icono de batería vacía aparezca en la pantalla .
- Las teclas no se activen.
- El lector no funcione correctamente en circunstancias normales.

#### **Carga de la batería del lector con el puerto USB del ordenador**

- Con el lector se suministra un cable USB. Con el ordenador encendido, conecta un extremo del cable en el conector USB de tu PC y el otro extremo en el conector del lector (**10**).
- El controlador se cargará automáticamente en caso de que estés utilizando el sistema operativo Windows 7 / VISTA / 2000 / XP / ME o MAC (10.6 o inferior).
- La batería empezará a cargarse. Carga la batería durante **6 horas** para asegurar un máximo tiempo de uso y así alargar la vida de ésta. Desconecta el lector cuando haya pasado el tiempo de carga.
- La autonomía del aparato en uso es alrededor de **30 horas** reproduciendo libros.

**Puedes además cargar la batería del lector utilizando un cargador, con salida USB 5V 500mA.**



#### NOTA

- Para que el lector se cargue correctamente, conecta el cable USB directamente en el conector USB de tu PC (no a través de un concentrador).
- Si se realizan cargas incorrectas de la batería del lector, puede provocar posteriormente un mal funcionamiento de ésta. Utiliza solamente el adaptador apropiado para este lector.

## 6.2 instalación de tarjeta de memoria micro SD –

El lector dispone de una memoria interna. Si lo deseas, puedes ampliar la memoria del lector ya que éste incorpora una ranura en la que podrás introducir una tarjeta de memoria tipo micro SD / micro SD HC (hasta 32GB).

Tanto para insertar como para extraer la tarjeta de memoria, apaga primero el lector.

Introduce la tarjeta de memoria en la ranura del **lector de tarjetas (9)** de manera que los contactos de la tarjeta queden hacia dentro y hacia arriba. Presiona hasta que ésta quede encajada dentro del lector.

Para extraerla realiza los mismos pasos.

Podrás utilizar tanto la memoria interna como la tarjeta de memoria para introducir contenido (libros, imágenes). Para realizar la carga de datos, lee el apartado siguiente.



NOTA

La tarjeta de memoria no se incluye con el lector.

## 6.3 conexión del lector al PC \_\_\_\_\_

Para conectar el lector al ordenador, no importa si el lector está encendido o apagado. Si conectas el lector a un ordenador que usa un Sistema Operativo **Windows 7 / XP / Vista** no necesitarás realizar ninguna instalación, el ordenador reconocerá el dispositivo automáticamente. También puedes conectarlo a un ordenador con sistema operativo **MAC** (10.6 o inferior).

Conecta un extremo del cable USB en el conector USB **(10)** del aparato y el otro extremo en uno de los conectores USB de tu ordenador. Cuando el ordenador haya detectado el lector, éste actuará como un disco portátil. Por lo tanto, la transferencia de archivos se realizará de la misma manera que con cualquier otro dispositivo de almacenamiento.



NOTA

Al conectar el lector al ordenador, se verán tanto la memoria interna como la tarjeta de memoria.



## **N** NOTA

El lector ordena los archivos en la memoria de la misma manera que se copian del ordenador. Para mantener el mismo orden que tienes en tu ordenador hay dos opciones:

- Selecciona todos los archivos que quieres copiar mediante el ratón, haz click con el botón derecho del ratón sobre lo seleccionado y selecciona “Copiar”. A continuación sitúate encima de la ventana del lector y haz click con el botón derecho del ratón. Selecciona “Pegar”.
- Selecciona todos los archivos que quieres copiar mediante el ratón, haz click en el PRIMER archivo de la lista que quieres transferir y sin soltar el botón del ratón arrastra todos los archivos hasta la memoria del lector.

## **N** NOTA

- En la lista de archivos, los archivos cuyo nombre superen los **30** caracteres no se mostrarán completos, es por ello que se recomienda que cambies los nombres de los archivos si quieres verlos correctamente.
- No desconectes el lector durante el proceso de copia o borrado de datos ya que podría causar un mal funcionamiento de la unidad y dañar el Software.
- No introduzcas archivos o carpetas con nombres demasiado largos o caracteres extraños, ya que podría causar un mal funcionamiento del lector. En tal caso, cambia el nombre de los archivos o carpetas.

## 6.4 desconexión del lector del PC

Es recomendable realizar los siguientes pasos para evitar conflictos en el PC y en lector cuando se desconectan.

- En el PC, haz doble “click” sobre el pequeño icono que se muestra en la parte inferior derecha de tu pantalla.

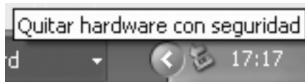

- Se abrirá una nueva ventana, haz “click” en la opción DETENER sobre la unidad del lector.
- Haz “click” en ACEPTAR. El ordenador te confirmará que ya puedes desconectar el lector del puerto USB.

## 6.5 dar formato a la memoria del lector o tarjeta de memoria (no utilizar)

Para borrar todos los archivos que se encuentran en la memoria del lector o en la tarjeta de memoria, **NO** utilices la función formatear.

Adobe Digital Editions admite un máximo de 6 equipos registrados. Si formateas tu equipo, será considerado como un nuevo equipo. Por lo tanto, borra los archivos en vez de formatear el equipo.

En ningún caso borres la carpeta “adobe-digital-editions” ya que contiene información necesaria para la sincronización con ADOBE.

## 7 funcionamiento del lector

### 7.1 pantalla tinta electrónica

El lector cuenta con una pantalla de tinta electrónica. Una de las propiedades principales de este tipo de pantallas es que en ciertas ocasiones mantienen su vista aún cuando están sin batería y pueden dejar restos de la vista anterior.

Es por ello que habrá veces que verás restos de la pantalla anterior, al no haber efectuado un refresco de la pantalla en ese momento. Si detectaras restos de la pantalla anterior, y desearas forzar un refresco de pantalla, apaga y vuelve a encender el lector tal y como se explica en el siguiente apartado. También puedes probar a abrir un archivo, en tal caso, el lector efectuará también un refresco de pantalla.

### 7.2 apagar o encender el lector

Para encender el lector, pulsa la tecla **Ⓜ (11)** prolongadamente hasta que la pantalla se encienda. Tras varios segundos, se situará en el menú principal. La primera vez que enciendas el aparato, aparecerá una lista de idiomas. Selecciona el tuyo mediante la tecla de dirección y confirma pulsando la tecla central **(4)**. Se mostrarán todos los menús en el idioma elegido.

Para apagar el lector, pulsa la tecla **Ⓜ (11)** prolongadamente hasta que puedas ver la pantalla de apagado.

### 7.3 botón reset

Si detectaras algún problema en el funcionamiento o bloqueo del aparato, mantén pulsada la tecla **Ⓜ (11)** durante 10 segundos. A continuación suéltala y vuélvela a pulsar para encender el equipo.

## 8 menú principal

Cuando el lector se enciende se accede al MENU PRINCIPAL DE LECTURA. En esta pantalla aparecerá el último libro al que has accedido, un listado con el historial de los últimos libros leídos, así como el último archivo nuevo que se ha copiado en la memoria. De esta forma podrás acceder más cómoda y rápidamente a la lectura de los archivos. Muévete por las distintas opciones mediante las teclas de dirección **(3)** y pulsa la tecla central **(4)** para seleccionar el archivo deseado.

Si quieres acceder al resto de opciones/funciones que ofrece el lector, deberás acceder al sub-menú tal y como se describe a continuación.

- Desde el menú principal, pulsa la tecla **☰ (2)** para acceder al sub-menú.
- Selecciona la opción deseada con las teclas de **navegación** y pulsa la tecla **central** para seleccionar la opción en la que te encuentres.
- Para moverte por los submenús, podrás hacerlo mediante las teclas de **navegación** y pulsando la tecla **central**.
- Para salir, pulse la tecla **↩** varias veces hasta llegar al menú principal.

### 8.1 biblioteca

---

Accediendo a esta opción, podrás ver todos los libros de la memoria interna o de la memoria externa del lector.

Aparecerá un listado con los archivos de texto. Pulsa las teclas de **navegación** para seleccionar el archivo y la tecla **central** para acceder al archivo.

Para ver los archivos por carpetas, tendrás que hacerlo a través de la opción EXPLORADOR. Se explicará en detalle más adelante.

Si pulsas la tecla **☰ (2)**, podrás ajustar las siguientes opciones:

- Favorito: Muestra los archivos marcados como favoritos.
- Búsqueda: Mediante el teclado que aparece en pantalla, introduce el nombre del título, autor, ... para buscar el archivo entre todos los del listado.
- Ordenar por: Selecciona como quieres ordenar los archivos del listado, por título, autor, leído reciente o nuevos añadidos.
- Ver por: Selecciona si quieres ver el listado de los archivos o en miniaturas para ver su portada.



## 8.2 imágenes

---

Accediendo a esta opción, podrás ver todas las imágenes de la memoria interna o de la memoria externa del lector.

Podrás ver un listado con todas las imágenes juntas. Pulsa las teclas de **navegación** para seleccionar el archivo y la tecla **central** para acceder al archivo.

Pulsa las teclas de **navegación** para ir a la anterior o siguiente imagen.

Para ver los archivos por carpetas, tendrás que hacerlo a través de la opción EXPLORADOR. Se explicará en detalle más adelante.

Si pulsas la tecla **☰ (2)**, podrás seleccionar entre mostrar las imágenes en un listado o en miniatura.

## 8.3 explorador

---

Podrás ver el explorador de carpetas y archivos para que te resulte sencilla la búsqueda de un archivo determinado. Aparecerán todos los archivos (texto e imágenes) de la memoria interna y de la memoria externa (si estuviera insertada).

Navega por el explorador hasta encontrar el archivo deseado (para pasar de página, pulsa las teclas ◀/▶). Para reproducir el archivo seleccionado, pulsa la tecla **central**.

Si pulsas la tecla **☰ (2)**, podrás ajustar las siguientes opciones:

- Búsqueda: Mediante el teclado que aparece en pantalla, introduce el nombre del archivo que deseas buscar.
- Eliminar: Con esta opción, se eliminará el archivo o carpeta sobre el que esté situado el cursor. Una vez eliminado, no se podrán recuperar los datos
- Ver por: Selecciona Memoria para ver los archivos de la memoria interna o Tarjeta para ver los archivos de la tarjeta de memoria en el caso de que este insertada.

## 8.4 marcadores

---

Muestra un listado general con todos los marcadores guardados de los libros leídos. Desde esta función podrás acceder a cualquiera de ellos mediante las teclas de **navegación** y la tecla **central**.

## 8.5 favoritos

---

Muestra un listado con los archivos de texto marcados como favoritos.

## 8.6 búsqueda

---

Mediante el teclado que aparece en pantalla, introduce el nombre del título, para buscar el archivo entre todos los del listado.

## 8.7 ajustes

---

Selecciona esta opción para configurar los distintos parámetros que ofrece el aparato. Puedes ajustar las siguientes opciones:

### Ajustes energía

Mediante esta función podrás seleccionar:

- Tiempo Auto-apagado: Selecciona el tiempo que deseas que transcurra antes de que el lector se apague automáticamente cuando no lo estés utilizando.



NOTA

Por defecto, la opción está deshabilitada. El lector seguirá encendido hasta que la batería se acabe o decidas apagarlo de manera manual.

- Ajuste de suspenso: Selecciona el tiempo que deseas que transcurra cuando no se pulsa ninguna tecla para que el aparato pase automáticamente al modo ahorro.

También podrás deshabilitar esta función para que el lector esté siempre activado.

## Información aparato

Muestra la información sobre el sistema del aparato. También podrás ver información de la memoria interna del lector y tarjeta de memoria (en caso de que esté insertada), tal como la memoria total y en uso.

Para volver atrás, pulsa la tecla ↩.

## Ajuste idioma

Puedes seleccionar que el idioma del menú del lector sea en español, inglés, alemán, italiano, portugués, francés, etc. Por defecto viene en español.

## Fecha y hora

Ajusta la fecha y la hora del sistema. Utiliza las teclas de dirección para pasar de un campo a otro y para seleccionar los valores. Pulsa la tecla **central** para confirmar.

## Valores por defecto

Selecciona esta opción si deseas volver a la configuración por defecto.

Cuando finalice, apaga el aparato y vuélvelo a encender para que los cambios se efectúen.

## Borrar datos

Esta función sirve para eliminar el registro del dispositivo en el programa de Adobe Digital Editions. Adobe Digital Editions admite un máximo de 6 equipos registrados por lo que si ejecutas esta función, el lector será considerado como un nuevo equipo.

**Por lo tanto, se aconseja no ejecutar esta función.**

## 8.8 manual

---

Desde esta opción puedes acceder al contenido de la guía básica en formato electrónico para poder consultar cualquier duda.

## 9 e-book (lectura de libros)

El lector es capaz de visualizar archivos de texto con formatos **EPUB, FB2, TXT, PDF, RTF, MOBI**. También permite visualizar eBooks **EPUB y PDF** con protección **ADOBE DRM**.

Para ello, anteriormente se han tenido que copiar los archivos de texto en la memoria del lector.

Para abrir un archivo de texto, sigue cualquiera de las opciones explicadas en los apartados anteriores o a través de la opción EXPLORADOR.

Una vez dentro de cada archivo, dependiendo del tipo de archivo que sea, podrás realizar diferentes acciones y configuraciones, según los siguientes apartados.



### NOTA

- Si dispones de otros formatos de archivos de e-book que quieras leer con el lector, pero no sean los formatos soportados (EPUB, FB2, TXT, PDF, RTF, MOBI), podrás utilizar un conversor de formatos. Consulta el apartado 9.4. Conversor de formatos para más información.
- Se recomienda no introducir en el lector archivos que el aparato no soporta.

### 9.1 formatos FB2 / TXT / RTF / MOBI

Los formatos FB2 / TXT / RTF / MOBI / EPUB son formatos que utilizan algunos libros electrónicos para que el contenido se adapte perfectamente a las pantallas de los lectores.

Estos formatos no estructuran un documento como lo puede hacer un PDF. Permiten ajustar automáticamente la página al lector que la tiene que mostrar en pantalla independientemente de cual sea éste. No solo eso, podemos decirle que amplíe la fuente, por ejemplo, con lo que el lector se limitará a utilizar una letra más grande y ajustar todo el documento, que pasará automáticamente a tener un número mayor de páginas, mientras que el índice del libro y otras marcas seguirán apuntando a los diferentes capítulos y referencias aunque estos estén ahora en otra página diferente. Además este tipo de tratamiento de un texto facilita muy mucho la conversión automática a otros formatos.



## NOTA

- Ten en cuenta que el contenido de la mayoría de los formatos (EPUB, FB2, TXT, etc.) deberán ser texto plano, ya que el lector no permite configuraciones complejas de texto ni maquetaciones determinadas, únicamente se debe tratar de texto sin formato, sólo caracteres.
- Los archivos de texto se componen de miles de caracteres, por lo que es normal que el aparato pueda tardar un minuto en cargar alguno de ellos ya que tiene que convertirlos y ajustarlos a la pantalla. Todo dependerá del tamaño del archivo. Se recomienda que los archivos no sean mayores de 5MB (1MB en el caso de archivos de extensión RTF, etc.).
- Puede ser que el marcador inferior de páginas del archivo de texto que estés leyendo no corresponda con la paginación real del archivo. Esto dependerá de la maquetación del archivo original.

Si estás leyendo un libro con formato FB2/TXT/RTF/MOBI podrás realizar las siguientes funciones:

- Para pasar de página pulsa las teclas de **navegación** o las teclas ◀/▶.
- Durante la lectura del libro también puedes acceder a otras funciones que explicaremos a continuación. Para ello, pulsa la tecla ☰ (2).

## ● Marcar esta página

Con esta opción, podrás guardar marcadores de página. Pulsa la tecla **central** para seleccionar la opción.

## ● Lista marcas

Selecciona esta opción para acceder a los marcadores previamente guardados del libro que estás leyendo. Pulsa la tecla **central** para seleccionar la posición a la que deseas dirigirte.



## ● Tabla de contenidos (Acceso a marcadores internos de archivos)

Si el libro que estás leyendo está internamente estructurado con marcadores, índices, etc., pulsando la tecla **central** sobre esta opción, podrás acceder a ellos y dirigirte a la página indicada. Selecciona la posición deseada y pulsa la tecla **central** para confirmar.

## Ir a página

Seleccionando esta opción podrás dirigirte a una página en concreto. Aparecerá un teclado en la pantalla. Con las teclas de navegación, selecciona la página a la que quieres moverte y pulsa la tecla **central** para confirmar.

## Búsqueda

Puedes buscar en el contenido de un archivo de texto si existe una palabra en concreto. Para ello aparecerá un teclado en la pantalla. Con las **teclas de dirección** selecciona los caracteres pulsando la tecla **central** hasta que finalices la palabra. Cuando hayas acabado, pulsa la tecla  (5) o la tecla  (6) para ocultar el teclado y a continuación la tecla central para comenzar la búsqueda.

## Tamaño de fuente

Amplía el tamaño del texto. Con las teclas de **navegación** selecciona el nivel de ampliación y pulsa la tecla **central** para confirmar.

## Tipo fuente

Puedes leer el texto con dos tipos de fuente distintas. Selecciona la que más te guste.

## Espacio

Ajusta el espacio entre líneas. Con las teclas de **navegación** selecciona el nivel de separación entre líneas y pulsa la tecla **central** para confirmar.

## Margen

Ajusta el margen del documento. Con las teclas de **navegación** selecciona el margen del texto y pulsa la tecla **central** para confirmar.

## Rotar pantalla

Cambia la orientación del texto para poder leerlo en vertical u horizontal.

## Reproducción automática

Con esta opción podrás seleccionar el tiempo que tardará en cambiar de página el dispositivo automáticamente. Desactiva la opción para pasar de página de forma manual.

## Modo refresco

Puedes seleccionar que el refresco de la pantalla sea completo o parcial. Si seleccionas parcial, el paso de página será más rápido pero la pantalla mostrará restos de la página anterior. Si seleccionas completo, el paso de página será algo más lento pero la pantalla estará completamente limpia. Se aconseja seleccionar el refresco de pantalla completo.

## Añadir a favoritos

Seleccionando esta opción, el libro que estás leyendo se marcará como favorito y podrás acceder a el directamente desde la opción FAVORITOS del menú principal.

## Acerca del libro

Existen libros que tienen cierta información editada en su interior como por ejemplo, título, autor, fecha, editorial, etc. En el caso de que el libro que estás leyendo tenga esta información incluida en su interior, podrás acceder a ella a través de esta función. Pulsa la tecla **central** para confirmar.



### NOTA

- Las funciones explicadas más arriba, son particulares del archivo de texto que se esté reproduciendo.
- Para salir del libro y volver al explorador o al menú principal, pulsa la tecla **↩ (5)**.
- Una vez que cierres un libro, la próxima vez que vuelvas a abrirlo se abrirá en la misma página en que lo dejaste.

## 9.2 formatos EPUB / PDF

---

Al contrario que con el EPUB y los formatos anteriores, el formato PDF (Portable Document Format) es un formato desarrollado por la empresa Adobe Systems. Se trata de un formato maquetado, es decir, que estructura un documento de una forma rígida, con un tamaño determinado de página y otros elementos que luego no se pueden cambiar, como por ejemplo el tamaño del texto, ya que es como si el texto fuera parte de la hoja y no se pudiera extraer.

Por eso si el documento en PDF no tiene un tamaño de página adecuado a la pantalla del lector no podremos leerlo con comodidad, y la función TAMAÑO DE FUENTE estará limitada.

Para contrarrestar este inconveniente de los archivos PDF, el lector también es capaz de abrir archivos con formatos EPUB/FB2/TXT/RTF/MOBI. Podrás usar el conversor de formatos “**Calibre**” para convertirlo a alguno de estos.



### NOTA

Los archivos PDF se componen de miles de caracteres e imágenes, por lo que es normal que el aparato pueda tardar un minuto en cargar alguno de ellos ya que tiene que convertirlos y ajustarlos a la pantalla. Todo dependerá del tamaño del archivo. Se recomienda que los archivos no sean mayores de 5MB.

Si estás leyendo un libro con formato EPUB / PDF podrás realizar las siguientes funciones:

- Para pasar de página pulsa las teclas de **navegación** o las teclas ◀ / ▶.
- Durante la lectura del libro también puedes acceder a otras funciones que explicaremos a continuación. Para ello, pulsa la tecla ☰ (2).

### Marcar esta página

Con esta opción, podrás guardar marcadores de página. Pulsa la tecla **central** para seleccionar la opción.

### Lista marcas

Selecciona esta opción para acceder a los marcadores previamente guardados del libro que estás leyendo. Pulsa la tecla **central** para seleccionar la posición a la que deseas dirigirte.



## Tabla de contenidos (Acceso a marcadores internos de archivos)

Si el libro que estás leyendo está internamente estructurado con marcadores, índices, etc., pulsando la tecla **central** sobre esta opción, podrás acceder a ellos y dirigirte a la página indicada. Selecciona la posición deseada y pulsa la tecla **central** para confirmar.

## Ir a página

Seleccionando esta opción podrás dirigirte a una página en concreto. Aparecerá un teclado en la pantalla. Con las teclas de navegación, selecciona la página a la que quieres moverte y pulsa la tecla **central** para confirmar.

## Tamaño de fuente

En archivos EPUB, amplía el tamaño del texto. Con las teclas de **navegación** selecciona el nivel de ampliación y pulsa la tecla **central** para confirmar.

En archivos PDF, dado que se trata de una imagen, realizará un ZOOM de la página en la que te encuentres. Dependiendo de cómo este construido el archivo PDF internamente, no siempre será posible que el ZOOM funcione correctamente.

## Margen

Ajusta el margen del documento. Con las teclas de **navegación** selecciona el margen del texto y pulsa la tecla **central** para confirmar.

## Modo texto

Activando esta opción, se extraerá el texto del documento PDF, para activar opciones como el tamaño de fuente. Al realizar esta función, verás todo el texto seguido, sin saltos de líneas, en un formato menos adecuado para la lectura, pero en el que podrás ampliar el texto como si de un archivo TXT se tratase.



### NOTA

Puede ser que esta opción también sea capaz de extraer y mostrar algunas imágenes de los archivos PDF.

## Rotar pantalla

Cambia la orientación del texto para poder leerlo en vertical u horizontal.

## Reproducción automática

Con esta opción podrás seleccionar el tiempo que tardará en cambiar de página el dispositivo automáticamente. Desactiva la opción para pasar de página de forma manual.

## Modo refresco

Puedes seleccionar que el refresco de la pantalla sea completo o parcial. Si seleccionas parcial, el paso de página será más rápido pero la pantalla mostrará restos de la página anterior. Si seleccionas completo, el paso de página será algo más lento pero la pantalla estará completamente limpia. Se aconseja seleccionar el refresco de pantalla completo.

## Añadir a favoritos

Seleccionando esta opción, el libro que estás leyendo se marcará como favorito y podrás acceder a él directamente desde la opción FAVORITOS del menú principal.

## Acerca del libro

Existen libros que tienen cierta información editada en su interior como por ejemplo, título, autor, fecha, editorial, etc. En el caso de que el libro que estás leyendo tenga esta información incluida en su interior, podrás acceder a ella a través de esta función. Pulsa la tecla **central** para confirmar.



### NOTA

- Las funciones explicadas más arriba, son particulares del archivo de texto que se esté reproduciendo.
- Para salir del libro y volver al explorador o al menú principal, pulsa la tecla **↩ (5)**.
- Una vez que cierres un libro, la próxima vez que vuelvas a abrirlo se abrirá en la misma página en que lo dejaste.

## 9.3 libros EPUB / PDF con protección ADOBE DRM

Además de todos los formatos descritos en los apartados anteriores, el lector permite leer libros con formato EPUB y PDF con protección ADOBE DRM.

El DRM “Digital Rights Management” es una tecnología anti-piratería usada por los autores para controlar el acceso y el copiado de sus obras. En particular, el DRM controla la forma en que las personas instalan, escuchan, ven y duplican los archivos, limitando al poseedor del archivo el compartir el archivo, copiarlo, etc.

### **N** NOTA

La tecnología DRM hace que copiar un archivo de un equipo a otro sea casi imposible. También imposibilita guardar archivos por los que se ha pagado así como cortar, copiar, pegar, resaltar, etc contenidos del archivo.

Para poder leer libros EPUB o PDF con protección ADOBE DRM, es necesario realizar la transferencia de los archivos a través del ordenador y usando el programa **ADOBE DIGITAL EDITIONS** tal y como explicamos a continuación.

**Información adicional:** Existen en Internet miles de libros gratuitos. Aparte de estos, existen muchos más que pueden ser comprados (son aquellos que tienen protección DRM). Tanto los gratuitos como los comprados son libros compatibles con este lector.

### **Descargar Adobe Digital Editions**

Para poder transferir archivos al lector, deberás instalar el programa Adobe Digital Editions en el ordenador. Para ello:

- Descárgate de Internet en la página web de **ADOBE** el programa **DIGITAL EDITIONS**. Introduce en tu navegador la página web **[www.adobe.com/es/products/digitaleditions](http://www.adobe.com/es/products/digitaleditions)** y haz “click” en la opción INICIAR para realizar la descarga del programa siguiendo los pasos mostrados en pantalla.

- Durante la instalación, el programa se iniciará y te pedirá que autorices el ordenador (**DATE DE ALTA EN ADOBE**). Es importante realizar correctamente este paso ya que de lo contrario puede ser que luego tengas problemas a la hora de copiar archivos. Para autorizar el equipo (ordenador) deberás introducir tu dirección de correo electrónico y una contraseña (**PARA ELLO TENDRÁS QUE DARTE DE ALTA EN ADOBE**).
- Sigue los pasos hasta finalizar la instalación.

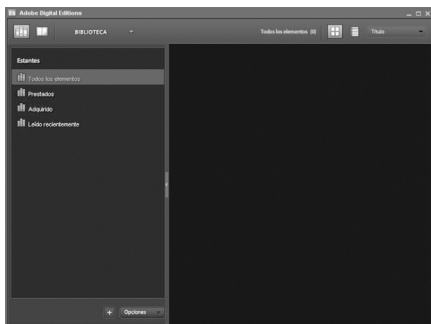

#### NOTA

- La dirección de correo deberá ser la misma con la que en el futuro te descargarás los libros con protección Adobe DRM.
- Un ordenador solo puede registrar una cuenta. Si deseas registrar más de una cuenta, deberás cambiar de usuario para hacer un nuevo registro o cambiar de ordenador.
- Cada cuenta solo puede activar hasta 6 dispositivos. **Si formateas tu equipo a través del PC, ten en cuenta que será considerado como un nuevo equipo. Deberás borrar los archivos en vez de formatear el equipo.** En ningún caso borres la carpeta “.adobe-digital-editions” ya que contiene información necesaria para la sincronización con ADOBE.
- Si tuvieras algún problema con tu cuenta, ponte en contacto con Adobe a través de su página web para solucionarlo.

## Transferir archivos al lector

Una vez instalado el Adobe Digital Editions ya podrás descargar y copiar archivos EPUB/PDF con protección DRM en este lector, para ello:

- Descarga en tu ordenador el libro seleccionado. El programa Adobe Digital Editions se abrirá automáticamente y descargará el archivo (si no es así, aparecerá una ventana para guardar o abrir el archivo. Pulsa sobre la opción ABRIR para descargar el archivo).

### **N** NOTA

Los archivos descargados a través de Digital Editions se guardarán en la carpeta MIS DOCUMENTOS / MY DIGITAL EDITIONS del ordenador.

- El archivo aparecerá en el programa Digital Editions. Haz “click” sobre la opción BIBLIOTECA  para ver el listado de los archivos.

- Enciende el lector manteniendo pulsada la tecla **POWER**. Cuando veas el menú principal, conecta el lector al ordenador de la misma forma explicada en los apartados anteriores.

### **N** NOTA

Deberás esperar hasta que finalice la sincronización entre el programa y el lector de todo el contenido de la memoria interna.

- El programa mostrará una pantalla para autorizar el dispositivo conectado. Selecciona la opción AUTORIZAR DISPOSITIVO y a continuación la opción FINALIZADO.

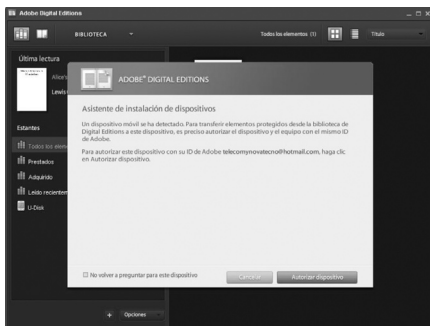



#### NOTA

- Puedes activar el dispositivo con otras cuentas. Cada libro comprado queda vinculado a la cuenta con la que fue descargado.
- Cuando actives el dispositivo con otra cuenta solo podrás reproducir los archivos vinculados a esa cuenta.
- En la parte izquierda del Digital Editions podrás ver la unidad de almacenamiento del lector (**5604S**). Para copiar el archivo, simplemente arrastra el archivo descargado a la unidad de almacenamiento del lector.
- Desconecta el lector de la misma forma explicada anteriormente. Podrás leer el archivo DRM desde la carpeta DIGITAL EDITIONS del lector desde la opción EXPLORADOR del menú principal.



#### NOTA

En la carpeta DIGITAL EDITIONS del lector solo podrás copiar archivos PDF y EPUB. Además es la carpeta destinada a interactuar con el programa Adobe Digital Editions (DRM).

## 9.4 conversor de formatos

---

Existen en la red diversos lectores y conversores de formatos con los que podrás visualizar y convertir los archivos de otros formatos con un ordenador, para pasarlos a un formato que el lector sea capaz de reconocer.

Un programa muy apropiado para ello es el **CALIBRE**, desarrollado por la empresa *Kovid Goyal*. Este programa está en diversos idiomas y es gratuito, y permite multitud de formatos de entrada y de conversión.

Puedes descargarlo desde la página web del fabricante <http://calibre-ebook.com/download>, seleccionar el sistema operativo que utilizas, e instalártelo como cualquier otro programa.

Una vez instalado, deberás abrir el programa, y desde el botón “Añadir libros”  deberás seleccionar los archivos a convertir, o incluso la carpeta que contiene estos archivos.

Posteriormente para convertir los archivos, pulsa sobre el botón “Convertir libros electrónicos”  y especificar el formato de salida y su configuración.

En la página web del fabricante puedes obtener más información acerca de cómo utilizar este programa.



### NOTA



Puedes utilizar cualquier conversor de formatos, el Calibre es únicamente un ejemplo de uno de ellos.

## 10 imágenes (visualizar imágenes)

El lector ofrece una función para visualizar imágenes y fotos en formato JPG, BMP, PNG, GIF con una resolución máxima de **4000x3000 píxeles**. Es por ello, que si intentas abrir un archivo de imagen con resolución mayor que ésta, el lector podrá actuar de manera anormal o incluso quedarse bloqueado. En tal caso, deberás resetearlo. Se recomienda no intentar abrir archivos con resolución mayor a 4000x3000 píxeles.

Para ello, anteriormente se han tenido que copiar los archivos de imagen en la memoria del lector.

**Para ver imágenes, podrás hacerlo desde el menú IMÁGENES o desde el EXPLORADOR tal y como se ha explicado en los apartados anteriores. Para ello accede al menú principal pulsando la tecla  (2) :**

- Si seleccionas la opción EXPLORADOR, podrás navegar por las carpetas hasta encontrar el archivo que desees reproducir (tanto en la memoria interna del lector como en la tarjeta de memoria micro SD), pulsa la tecla **central** para confirmar.
- Si seleccionas la opción IMÁGENES, podrás ver un listado con todos los archivos de imagen juntos de la memoria interna y de la tarjeta de memoria micro SD (Pulsa la tecla  (2) si desees verlos en lista o miniatura). Pulsa las teclas de **navegación** para seleccionar el archivo y la tecla **central** para visualizarlo.
- Durante la reproducción de una imagen, pulsa la tecla  (2) para seleccionar la opción ZOOM/GIRAR/INFORMACIÓN/REPRODUCCIÓN AUTOMÁTICA.
- Para volver al menú principal pulsa la tecla  (5) .



### NOTA

- Para saber la resolución de un archivo de imagen, podrás hacerlo desde un ordenador. Por ejemplo, con el sistema operativo Windows XP, si pulsas botón derecho sobre el archivo, y seleccionas Propiedades, en la pestaña Resumen podrás ver cierta información del archivo. La resolución también deberá estar disponible desde ahí.
- El lector no soporta archivos “.JPEG” (asegúrate que la extensión es “.JPG”).
- Puede ser que el lector no soporte archivos de imagen JPG progresivas. En caso de que tengas archivos de este tipo, edítalos con un editor de imágenes (“Paint” por ejemplo) y sin realizar ningún cambio, guarda el archivo. La propiedad de “progresividad” se eliminará de este modo).
- Se recomienda no introducir en el lector archivos que el aparato no soporta.



## 11 datos técnicos

Dimensiones:	167 x 123 x 10 mm (alto x ancho x grosor)
Peso:	222 g
Pantalla:	6" tinta electrónica
Batería:	Litio-Polímero (recargable).
Formatos de texto:	EPUB, FB2, TXT, PDF, RTF, MOBI / EPUB y PDF con DRM.
Formatos de imagen:	JPG, BMP, PNG, GIF.
Sistemas operativos compatibles:	Windows XP / Vista / 7, Mac (10.6 o inferior).
Puerto USB:	micro USB 2.0
Condiciones de uso:	Temperatura: 0 / 40°C Humedad: 5 / 90 %
Autonomía:	Alrededor de 30 horas reproduciendo libros
Idiomas:	Español, inglés

## declaración de conformidad



TELECOM Y NOVATECNO S.A. pone a tu disposición la Declaración de Conformidad CE en [www.spcinternet.com](http://www.spcinternet.com)

# soporte SPCinternet 5604S

## ¿Necesitas ayuda con tu equipo?

Manual de usuario

Preguntas frecuentes

¿Qué hacer ante cualquier duda?

Software para tu equipo

[www.spcinternet.com/soporte](http://www.spcinternet.com/soporte)

## ¿Quieres ponerte en contacto con nosotros?

 **902 367 492**

[www.spcinternet.com/contacta](http://www.spcinternet.com/contacta)

[www.spcinternet.com](http://www.spcinternet.com)